

Bruksanvisning

TV-adapter 2.0

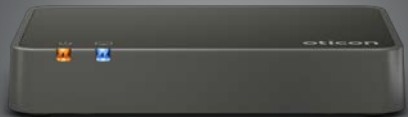

Introduktion

Bruksanvisningen vägleder dig för hur du använder och tar hand om din nya TV-adapter. Läs noga igenom bruksanvisningen, inklusive avsnittet "Varningar". Det hjälper dig att använda din nya TV-adapter på rätt sätt.

Om du har ytterligare frågor kring hantering av din TV-adapter, rekommenderar vi att du kontaktar din audionom.

| **Om** | [Komma igång](#) | [Daglig användning](#) | [Varningar](#) | [Övrig information](#) |

Bruksanvisningen har en innehållsförteckning med fem avsnitt som gör det lättare att hitta det du söker.

Avsedd användning

Avsedd användning	TV Adapter 2.0 är avsedd att användas tillsammans med Oticon trådlösa hörapparater och Streamer Pro. TV Adapter 2.0 gör det möjligt för hörapparat användaren att lyssna på TV genom att trådlöst skicka TV-ljudet från TV-adaptorn via Streamer Pro direkt till hörapparaten.
Indikation för användning	Ingen indikation.
Avsedda användare	Vuxna och barn över 36 månader
Användarmiljö	Inomhus.
Kontraindikationer	Inga kontraindikationer
Kliniska fördelar	Se hörapparatens kliniska fördelar.

Innehållsförteckning

Om

Förpackningens innehåll	6
Översikt TV-adapter	8

Komma igång

Installation	10
Placering av TV-adapter	12
Ansluta TV-adapter till ett vägguttag	14
Ansluta TV-adapter till TV:n	16
Ansluta med TOSLINK	18
Ansluta med RCA	20
Ansluta med miniteleadapter	22
Ansluta med SCART	24
Koppla ihop Streamer Pro med TV-adapter	26

Hantering

Volymkontroll	30
Börja lyssna på TV	32
SelectMe, använda mer än en TV-adapter	34
Skötsel av TV-adapter	36

Varningar

Varningar	37
-----------	----

Övrig information

Användningsförhållanden	38
Teknisk information	39

Förpackningens innehåll

Förpackningen innehåller följande:



TV-adapter 2.0



Denna bruksanvisning

Låda 1



Strömförsörjning

Låda 2



RCA-sladd



Minitele-adapter

Låda 3



TOSLINK

Översikt TV-adapter

Läge	Strömindikator	TV-indikator
Ström på, ingen anslutning till Streamer Pro		
I parkopplingsläge		
Streaming - ingen överföring av ljud		
RCA insatt och ljudöverföring pågår		
TOSLINK insatt och ljudöverföring pågår (digital)		
TOSLINK insatt och ljudöverföring pågår (ogiltig signal)*		
Felindikation **		

○ Ingen lampa ◐ Blinkar ● Fast sken

* Pröva en annan ingångsanslutning

** Kontakta din audionom

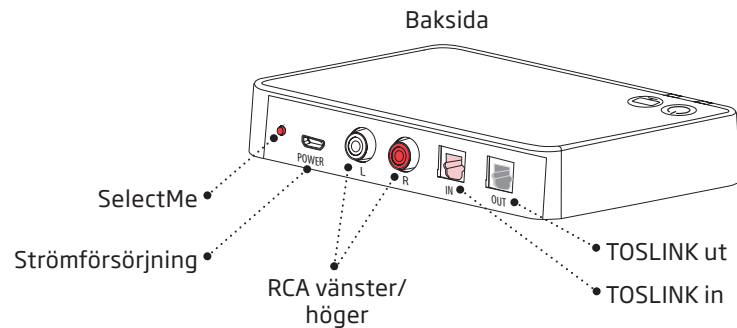
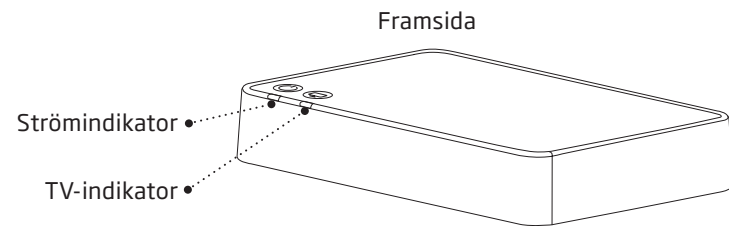

För mer information, besök: www.oticon.se/connectline

Installation

Börja använda TV-adapter

Innan du kan använda Streamer Pro och hörapparater tillsammans med TV:n, måste TV-adapter vara ansluten till ett vägguttag, ansluten till TV:n och parkopplad med hörapparaterna.

Detta är en guide som stegvis visar hur du installerar TV-adapter.

Alla nödvändiga delar för installationen finns med i förpackningen.

VIKTIGT MEDDELANDE

Se bruksanvisningen till dina hörapparater för detaljer om funktionerna i just din hörapparat.

Placering av TV-adapter

TV-adapter kan placeras på två sätt:

1. Nära TV:n - placerad horisontellt (A).
2. Bakom eller TV:n på väggen (vertikalt) (skruvar ingår ej) (B)

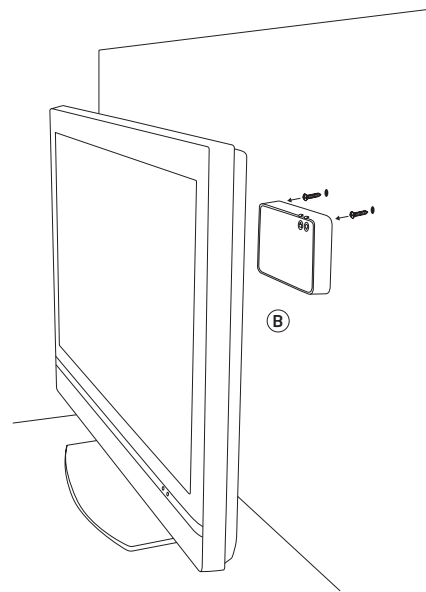
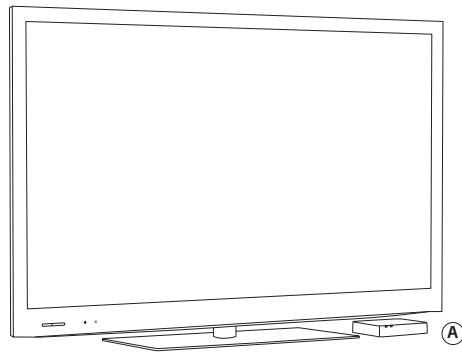

Ansluta TV-adapter till ett vägguttag

Använd strömförsörjningen från låda 1.

1. Anslut strömsladden till strömuttaget på TV-adaptorn (A).
2. Anslut strömförsörjningen till vägguttaget (B) och slå på strömbrytaren.
3. Efter några sekunder lyser strömindikatorn  grön på TV-adaptorns framsida (C).

VIKTIGT MEDDELANDE

Ladda TV-adapter med medföljande originalströmförsörjning 5.0V / 1A, CE och säkerhetsmärkt.

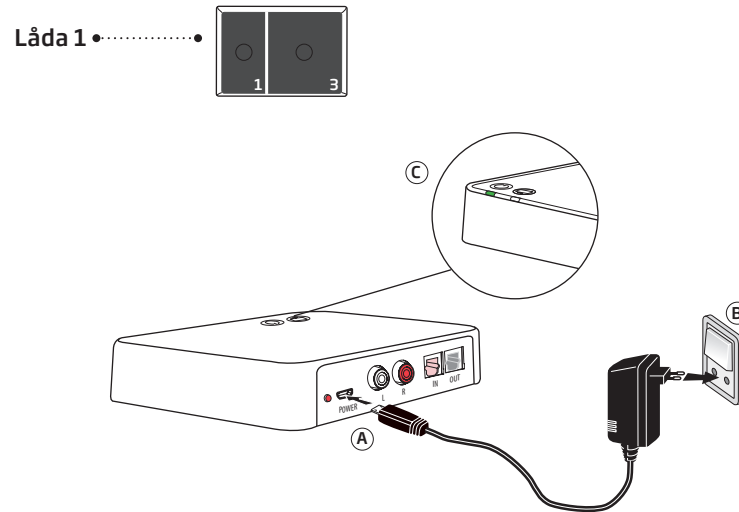

Ansluta TV-adapter till TV:n

Du kan ansluta TV-adapter till TV:n på fyra sätt:

Anslutning	Sida
TOSLINK. Antingen digital stereo (PCM) eller Dolby® Digital *	18
RCA-ljudutgång V+H	20
Miniteleuttag (vanligtvis hörlursutgång)	22
SCART-ljudutgång (V+H)	24

*Dolby och den dubbla D-symbolen är registrerade varumärken som tillhör Dolby Laboratories.

Vänligen se den detaljerade specifikationen för ConnectLine TV 2.0 (www.oticon.se/connectline) och bruksanvisningen/specifikationerna för din TV för att kontrollera kompatibiliteten.

Se följande sidor för att hitta en lösning som passar just din TV.

TOSLINK (s. 18)

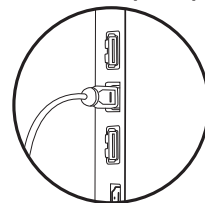

RCA (s. 20)

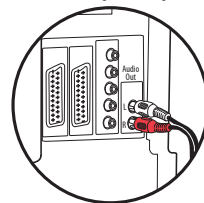

Minitele (s. 22)

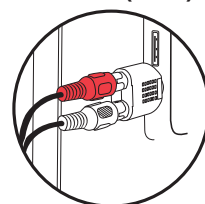

SCART (s. 24)

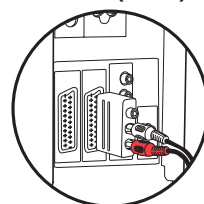

För mer information, besök: www.oticon.se/connectline

Ansluta med TOSLINK

1. Använd TOSLINK-sladden från låda 3 (A).
2. Ta bort plasträttan från TOSLINK-sladden. (B)
3. Anslut TOSLINK-sladden till TOSLINK-utgången på din TV/ hemmabiosystem (C).
4. Anslut TOSLINK-sladden till den rosa TOSLINK-ingången (D) på TV-adaptern.
5. TOSLINK-utgången (E) kan användas för att ansluta andra TOSLINK-enheter som t.ex. Dolby-dekodrar och surroundljuds-system.
6. Se sidan 26 angående parkoppling av Streamer Pro och TV-adaptern.

Obs!

Eventuellt måste du konfigurera din TV, DVD-spelare eller hemmabiosystem så att korrekt ljudutgång är tillgänglig i TOSLINK-utgången.

För mer avancerade inställningar, besök www.oticon.se/connectline

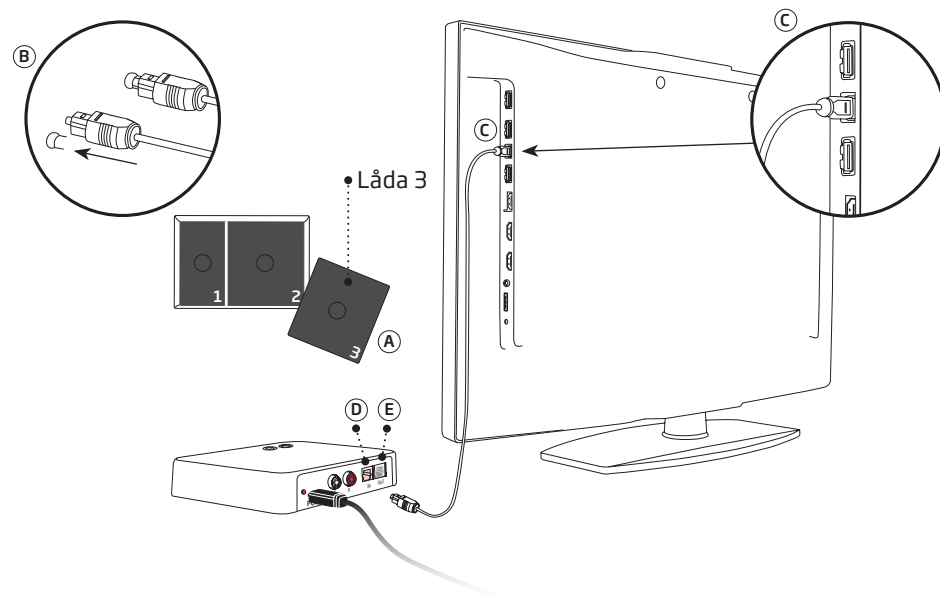

Ansluta med RCA

1. Använd RCA-sladden från låda 2 (A).
2. Anslut RCA-sladden till RCA-utgången på TV:n (B) eller hemmabiosystemet. (Vanligtvis märkt "L - R AUDIO OUT" och finns baktill eller nertill på TV:n.)
3. Anslut RCA-sladden till RCA-uttagen (C) baktill på TV-adaptern.
4. Se sidan 26 angående parkoppling av Streamer Pro och TV-adaptern.

Obs!

Eventuellt måste du konfigurera din TV så att korrekt ljudutgång är tillgänglig i RCA-utgången.

För mer avancerade inställningar, besök www.oticon.se/connectline

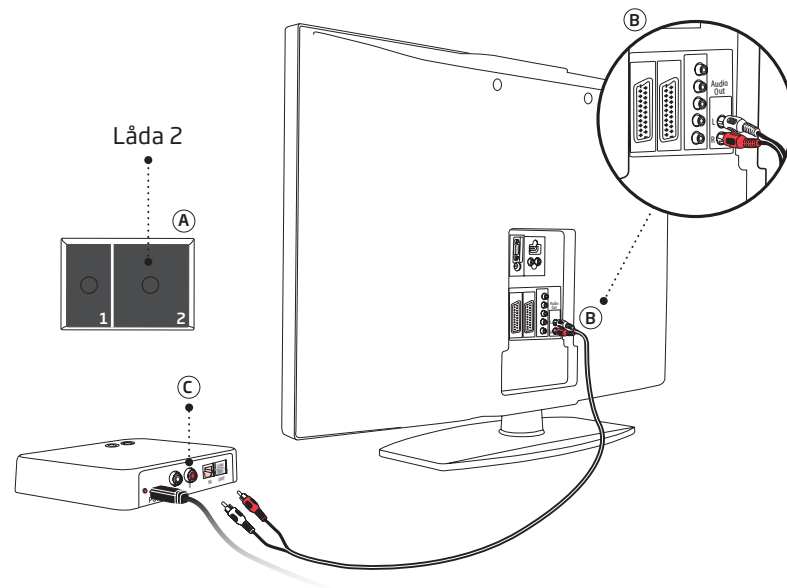

Ansluta med miniteleadapter

1. Använd miniteleadaptern från låda 2 (A).
2. Anslut RCA-sladden till miniteleadaptern (B1).
3. Anslut miniteleuttaget till TV:n, detta är vanligtvis hörlursutgången (B2).
4. Anslut RCA-anslutningarna till TV-adapterns RCA-ingång (C).
5. Se sidan 26 angående parkoppling av Streamer Pro och TV-adaptern.

Obs!

TV-högtalarnas ljud kan stängas av vid anslutning till hörlursutgången, och ljudet hörs då endast via hörapparaterna/TV-adaptern.

För mer avancerade inställningar, besök www.oticon.se/connectline

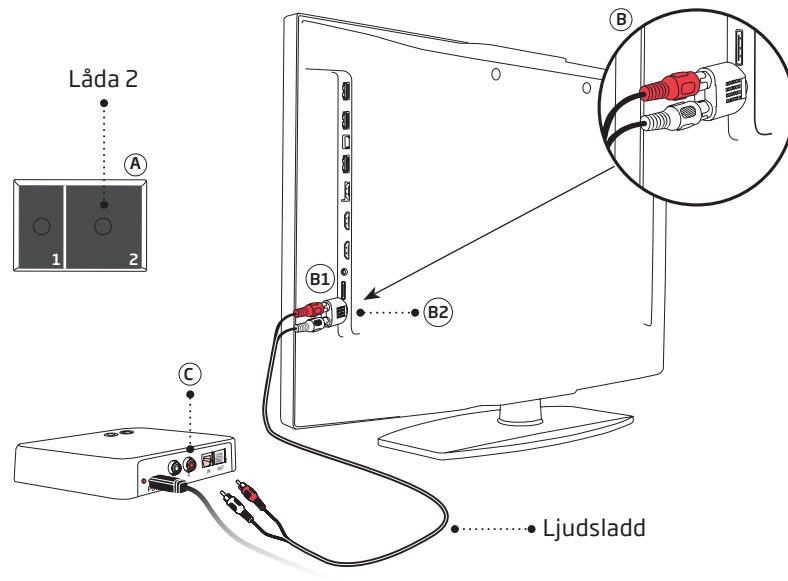

Ansluta med SCART

1. Använda en SCART Adapter*. (A)
2. Anslut RCA-sladden till de röda och vita anslutningarna på SCART-adaptorn (B).
3. Anslut SCART-adaptorn till SCART-utgången på din TV (C).
4. Anslut RCA-anslutningarna till TV-adaptorns RCA-ingång (D).
5. Se sidan 26 angående parkoppling av Streamer Pro och TV-adapter.

Obs!

Ljudutgången på SCART-anslutningen kan vara beroende av den källa som valts i TV:n. Exempelvis låter vissa TV-apparater endast TV-ljudet vara tillgängligt i SCART-utgången (dvs. inte t.ex. ljudet från en ansluten DVD-spelare).

För mer avancerade inställningar, besök www.oticon.se/connectline

SCART-adaptorn är ett tillbehör som inte ingår i paketets innehåll. Om du behöver en SCART-adapter, kontakta din audionom.

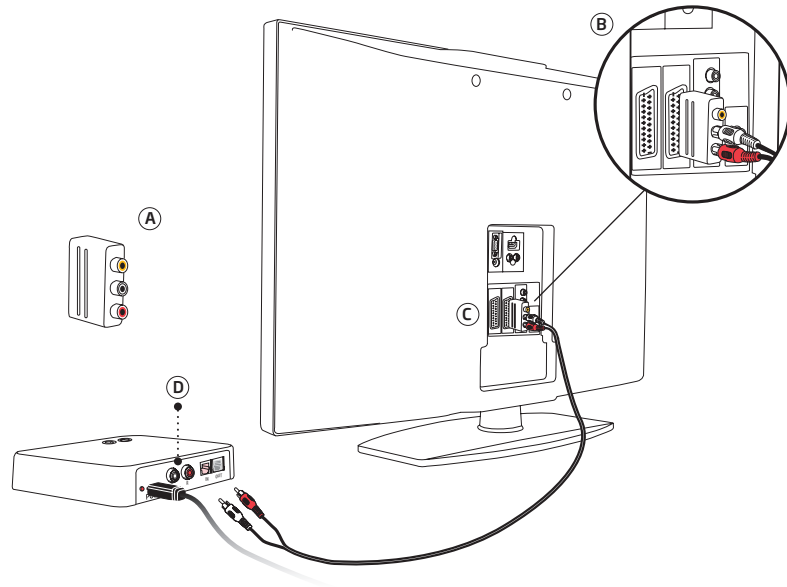

Parkoppla Streamer Pro med TV-adapter

Innan du kan använda Streamer Pro för att lyssna på TV måste den parkopplas med din TV-adapter.

Parkoppla enheterna:

1. Kontrollera att TV-adaptorn är på, dvs. att strömindikatorn lyser med ett fast grönt sken.
2. Tryck och håll in Streamer Pros strömbrytare i fem till sex sekunder tills den blå lampan börjar blinka (A).
3. Placera din Streamer Pro ovanpå TV-adapter - det tar cirka 20-60 sekunder för enheterna att kopplas ihop. TV-adapter inleder parkopplingen automatiskt.
4. Enheterna är parkopplade när strömindikatorn på telefonadaptorn och strömbrytaren på din Streamer Pro lyser med ett fast blått sken, följt av ett orange tillstånd.

Enheterna behöver normalt bara parkopplas en gång.

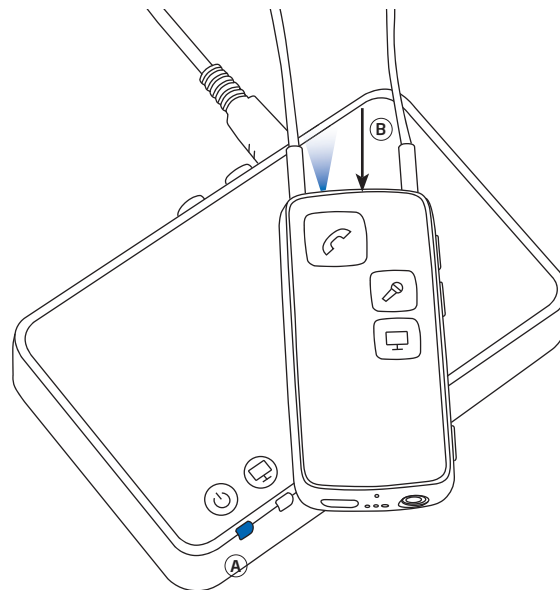

Parkoppling			
Streamer Pro toppstatus	Streamer Pro framsida	TV adapter	Beskrivning
			Streamer Pro och TV-adapter PÅ
			Streamer Pro i parkopplingsläge
			Parkoppling slutförd
			Streaming - ingen ljudinmatning finns
			RCA insatt och ljudöverföring pågår
			TOSLINK insatt och ljudöverföring pågår (digital)

Fast sken Blinkar

Volymkontroll

Använd volymknappen på hörapparaterna för att justera TV-volymen i båda hörapparaterna. För knappen uppåt/neråt för att justera volymen. Tryck kort igen för att göra ytterligare justeringar.

Tyst läge

När du tittar på TV kan du stänga av mikrofonerna i hörapparaterna så att endast TV-ljudet hörs.

Tryck samtidigt på volym upp/ned-knapparna tills surroundljudet stängs av. Du hör ett bekräftelsepip som indikerar att hörapparaternas mikrofoner nu befinner sig i "tyst läge".

Obs!

TV-volymen i hörapparaterna påverkas normalt inte av volymjusteringar med TV:ns fjärrkontroll.

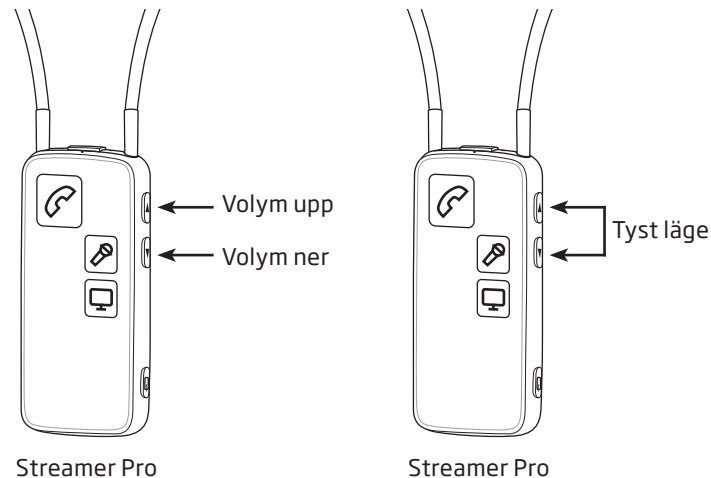

Börja lyssna på TV

Se till att du bär Streamer Pro runt halsen med halsremmen och att Streamer Pro är påslagen.

Sätt på ljudet i TV:n

Tryck snabbt på TV-knappen på Streamer Pros framsida. Streamer Pro ansluter till TV-adaptorn. Efter några sekunder lyser en lampa orange på Streamer Pro och TV-adaptorn. Du hör ett kort pip i dina hörapparater följt av ljudet från den anslutna TV:n.

Stäng av ljudet i TV:n

Tryck snabbt på TV-knappen på Streamer Pros framsida. Det orangea ljuset släcks på både Streamer Pro och TV-adaptorn. Du kommer då att höra ett kort bekräftelsepip i hörapparaterna.

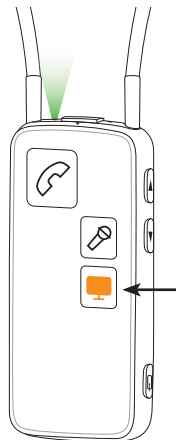

Parkoppling			
Streamer Pro toppstatus	Streamer Pro framsida	TV-adapter	Beskrivning
			Streamer Pro och TV-adapter PÅ
			Streaming - ingen ljudöverföring finns
			RCA insatt och ljudöverföring pågår
			TOSLINK insatt och ljudöverföring pågår (digital)



SelectMe, använd mer än en TV-adapter

Med Streamer Pro 1.1 och senare versioner kan du använda flera TV-adaptrar. T.ex. en i vardagsrummet och en i sovrummet.

Växla mellan olika TV-adaptrar:

1. Se till att du inte är ansluten till någon TV-adapter, dvs. Streamer Pro ska vara påslagen men inte aktiv.
2. Tryck kort på SelectMe-knappen på den TV-adapter som du vill höra ljudet från (A).
3. TV-adapttern ansluts automatiskt. Du hör ett kort pip i dina hörselapparater följt av ljudet från den anslutna TV:n.

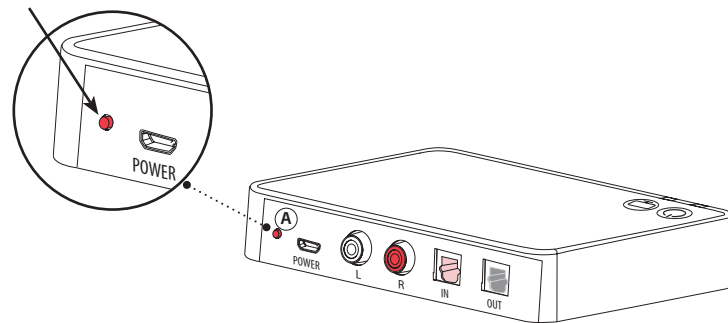

Skötsel av TV-adapter

Använd en mjuk, torr trasa för att torka av TV-adapter.

VIKTIGT MEDDELANDE

TV-adapter får aldrig tvättas eller sänkas ner i vatten eller andra vätskor.

Varningar

För din personliga säkerhet och för att säkerställa korrekt användning bör du bekanta dig med följande allmänna varningar innan du använder din TV-adapter. Kontakta din audionom om du upplever oväntade resultat eller allvarliga händelser med din TV-adapter under användning eller på grund av dess användning. Din hörselklinik kan hjälpa dig med problem och anmäla eventuella fel till tillverkaren och/eller nationella myndigheter.

Brandfara

Strömkällan i TV-adaptern alstrar inte tillräckligt med energi för att orsaka brand, vid normal användning.

Störningar

TV-adaptern har genomgått grundliga tester för störningar enligt de strängaste internationella normerna. Trots detta kan störningar mellan TV-adaptern och andra enheter inträffa. I sådana fall ska du öka

avståndet mellan TV-adaptern och den störande enheten.

Anslutning till extern utrustning

Eventuella risker när TV-adaptern är ansluten till en extern utrustning avgörs av den externa enheten. När apparaten är ansluten till nätströmsdriven utrustning, måste denna utrustning överensstämja med IEC-62368-1 eller motsvarande säkerhetsstandarder.

Ej kompatibla, ej medföljande tillbehör

Använd endast tillbehör, transducers och kablar som levererats av tillverkaren. Ej kompatibla tillbehör kan leda till minskad elektromagnetisk kompatibilitet (EMC) i din enhet.

Hanteringsanvisning

Driftsförhållanden	Temperatur: +5° C till +40° C Luftfuktighet: 15 % till 93 % relativ fuktighet, ej kondenserande Atmosfäriskt tryck: 700 hPa till 1060 hPa
Förvarings- och transportförhållanden	Temperatur och fuktighet får inte överstiga nedan angivna gränser under längre perioder vid transport och förvaring: Temperatur: -25 °C till +70 °C Luftfuktighet: 15 % till 93 % relativ fuktighet, ej kondenserande Atmosfäriskt tryck: 700 hPa till 1060 hPa

Teknisk information

Modellnamn	BS-F200
------------	---------

TV Adapter 2.0 innehåller en radiosändare som använder Bluetooth vid 2.4 GHz. Radiosändaren är svag och verkar alltid under 10mW, lika med 10 dBm i total utstrålad effekt.

TV-adaptorn efterlever internationella standarder gällande elektromagnetisk kompatibilitet och mänsklig exponering.

På grund av det begränsade utrymmet på TV-adaptorn återfinns all relevant godkännandemärkning i detta häfte.

Ytterligare information finns i de tekniska databladerna (TD) på www.oticon.se

USA och Kanada

Denna enhet innehåller en radiomodul med följande certifierings- och ID-nr:

FCC ID: U28TVBOX03

IC: 1350B-TVBOX03

Denna enhet efterlever del 15 av FCC-regelverket samt Industry Canadas RSS (utan licens).

Användande har följande två förbehåll:

1. Enheten orsakar ej skadlig interferens, och
2. Enheten kan påverkas av yttre störningar, inklusive störningar som kan orsaka oönskad funktion.

Obs: Ändringar eller modifieringar av denna enhet som ej uttryckligen godkänts av den part som ansvarar för efterlevnad, kan upphäva användarens befogenhet att använda utrustningen.

Denna digitala klass B-apparat efterlever Kanadas ICES-003.

Denna utrustning har testats och befunnits efterleva gränserna för en klass B digital enhet i enlighet med del 15 i FCC-regelverket. Dessa gränser är avsedda att tillhandahålla ett rimligt skydd mot skadliga störningar i en bostadsmiljö. Denna enhet använder och kan utstråla radiofrekvensenergi och kan, om den inte installeras och används i enlighet med instruktionerna, orsaka skadliga störningar på radiokommunikation. Det finns dock inga garantier för att en viss installation inte kommer att orsaka störningar.

Om denna enhet orsakar skadliga störningar på radio- eller TV-mottagning, vilket kan bestämmas genom att man stänger av och slår på enheten, uppmanas användaren att försöka rätta till detta genom en eller flera av följande åtgärder:

- Flytta på mottagarantennen.
- Öka avståndet mellan enheten och mottagaren.
- Anslut utrustningen till en annan krets än den som mottagaren är ansluten till.
- Rådfråga återförsäljaren eller en erfaren radio/TV-tekniker.

Internationell garanti

Din enhet har en begränsad internationell garanti som gäller i 12 månader från inköpsdatumet. Denna begränsade garanti omfattar tillverkningsfel och materiella defekter på själva enheten, men inte tillbehör som t.ex. batterier, sladdar, strömenheter osv. Problem som uppkommit pga. felaktigt/olämpligt handhavande, åverkan, slitage, olyckshändelser, reparationer utförda av ej auktoriserad serviceverkstad eller om enheten har utsatts för frätande kemikalier, täcks INTE av garantin och garantin upphör då att gälla. Enligt denna garanti kan tillverkaren, efter eget gottfinnande, välja om den ska repareras eller ersättas med en motsvarande modell.

Ovanstående garanti påverkar inte den lagliga rätt som tillämpas enligt nationell

lagstiftning angående konsumentvaror. Din audionom kan ha en garanti som sträcker sig utöver denna begränsade garanti. Kontakta din hörselklinik för mer information.

Service

Ta med din enhet till din audionom som kan hjälpa till med mindre problem och justeringar. Din audionom kan hjälpa dig att få garantiservice från tillverkaren. Din audionom kan ta ut en avgift för sina tjänster.

Tillverkaren tillkännager att TV-adapter överensstämmer med de väsentliga kraven samt övriga relevanta bestämmelser enligt direktiv 2014/53/EC.



Avfall från all elektronisk utrustning ska hanteras enligt lokala föreskrifter.







Tillkännagivande om överensstämmelse finns att tillgå från tillverkaren.



Oticon A/S
Kongebakken 9
DK-2765 Smørum
Danmark
www.oticon.se



Complies with
IMDA Standards
DA103820

Beskrivning av symboler som används i denna bruksanvisning	
	Varningar Text markerad med en varningssymbol måste läsas innan enheten används.
	Tillverkare Enheten är tillverkad av tillverkaren vars namn och adress som anges bredvid symbolen. Anger tillverkaren av den medicintekniska produkten, enligt definitionen i EU-förordningarna 2017/745 och 2017/746.
	CE-märkning Enheten uppfyller alla EU:s föreskrifter och direktiv.
	Elektroniskt avfall (WEEE) Hörapparater, tillbehör eller batterier ska återanvändas enligt lokala föreskrifter. Hörapparat användare kan också returnera elektroniskt avfall till sin audionom för bortskaffande. Elektronisk utrustning som omfattas av direktiv 2012/19 / EU om avfall och elektrisk utrustning (WEEE).
	Regulatory Compliance Mark (RCM) Enheten uppfyller kraven för elsäkerhet, EMC och radiospektrum för enheter avsedda för Australien och Nya Zeeland.
	Dubbel isolering Indikerar att produktens strömförsörjning är dubbelisolerad. Detta innebär en mycket låg risk för första fel, d.v.s. första fel kan inte inträffa.
	Inomhusbruk Indikerar att produkten är klassad för inomhusbruk.

	Singapore IMDA-märkning Indikerar att enheten överensstämmer med standarder och specifikationer publicerade av Info-Communications Media Development Authority (IMDA) och är kompatibel med de offentliga telekommunikationsnäten i Singapore och orsakar inte radiofrekvensstörningar för andra godkända radiokommunikationsnät.
Beskrivning av andra symboler på etiketterna	
	Förvara torrt Indikerar en medicinsk enhet som ska skyddas mot fukt.
	Varningssymbol Se bruksanvisningen för beskrivning av varningar och försiktighetsåtgärder.
	Katalognummer Anger tillverkarens katalognummer för att lätt identifiera den medicinska enheten
	Serienummer Anger tillverkarens serienummer för att lätt identifiera den medicinska enheten
	Medicinteknisk produkt Anordningen är en medicinteknisk produkt.
5.0V  200mA	Strömförsörjning Anger strömförsörjningen från strömkälla till enhet.

Beskrivning av andra symboler på etiketterna

	ICASA-märkning i Sydafrika Indikerar att enheten har licens för försäljning i Sydafrika.
	TELEC-märkning i Indikerar märkning för certifierad radioutrustning.
	ANATEL-märkning i Brasilien Indikerar att enheten är certifierad och godkänd i Brasilien.
	Certifieringsmärkning i Korea (KC) Enheten uppfyller de koreanska produktsäkerhetskraven för elektrisk och elektronisk utrustning.
	NCC-symbol Taiwans certifiering för National Communications Commission (NCC) för kommunikationsinformation.

2199805E / 2020.02.26

2199805E / 2020.02.26



oticon
life-changing **technology**